

НОВЫЙ DAILY БИЗНЕС ИНСТИНКТ



IVECO

Ваш партнер в мире устойчивого транспорта



НОВЫЙ DAILY

АВТОМОБИЛЬ С БИЗНЕС-ИНСТИНКТОМ В СФЕРЕ ТРАНСПОРТА

Новый Daily - лучший партнер для Вашего бизнеса.

Это мощный, универсальный и высокопроизводительный автомобиль. Кроме того, демонстрируя свой бизнес-инстинкт, он представляет новые функции, которые делают его лучшим партнером для Вашего бизнеса.

Daily предлагает Вам инновации и технологии, помогающие эффективно управлять автомобилем и снизить совокупную стоимость владения, что способствует повышению прибыльности Вашего бизнеса. Экологически чистые и эффективные двигатели Daily вносят свой вклад в обеспечение устойчивого развития Вашего бизнеса.

Он также заботится о своих водителях: кабина стала более комфортной и тихой, а благодаря коробке передач HI-MATIC водитель сможет ощутить абсолютное удовольствие от вождения. Помимо этого, Daily предлагает новые онлайн-сервисы, которые позволят полностью интегрировать в автомобиль Ваше мобильное устройство, которое будет выполнять роль Вашего ассистента в области вождения и бизнеса.

Самый широкий модельный ряд в индустрии соответствует постоянно меняющимся и расширяющимся требованиям Вашего бизнеса и транспортных операторов по всему миру.

Daily - это идеальный партнер, который благодаря своему инстинкту способен превосходить Ваши бизнес-потребности и предоставлять правильные решения, когда Вам это необходимо.



СОДЕРЖАНИЕ

ПОВЫШЕНИЕ ДОХОДНОСТИ	4	DAILY BLUE POWER	18
СОВРЕМЕННЫЕ ТЕХНОЛОГИИ	6	DAILY ДЛЯ ЛЮБОГО БИЗНЕСА	19
ПРОДУКТИВНЫЙ КОМФОРТ	8	ОБЗОР НОВОГО DAILY	20
БОРТОВЫЕ ОНЛАЙН-СЕРВИСЫ	10	МОДЕЛЬНАЯ ЛИНЕЙКА	22
НЕПРЕВЗОЙДЕННЫЕ РАБОЧИЕ ХАРАКТЕРИСТИКИ	12	ОПЦИИ	24
БЕЗГРАНИЧНАЯ УНИВЕРСАЛЬНОСТЬ	13	ПАКЕТЫ ОПЦИЙ	26
ВЫДАЮЩАЯСЯ НАДЕЖНОСТЬ	14	ЦВЕТА	28
УНИКАЛЬНАЯ ПРОЧНОСТЬ	15	АКСЕССУАРЫ	29
НОВЫЙ DAILY HI-MATIC	16	УСЛУГИ ДЛЯ КЛИЕНТОВ	30

ВАШ НОВЫЙ DAILY

Узнайте больше в бесплатном приложении My IVECO App.

Загрузить из App Store или Google Play, чтобы получить эксклюзивный доступ к дополнительным услугам и информации.

Информативное. Простое. Бесплатное!

www.iveco.com

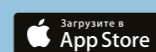
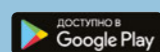

ПОВЫШЕНИЕ ДОХОДНОСТИ

ЛУЧШИЙ ПАРТНЕР ДЛЯ ВАШЕГО БИЗНЕСА

Вы можете выбрать и адаптировать автомобиль в соответствии с потребностями Вашего бизнеса благодаря самой широкой модельной линейке на рынке. Вы также можете быть уверены, что все работы будут выполняться эффективно при низких затратах на эксплуатацию и обслуживание (общая стоимость владения). Статус лучшего партнера для Вашего бизнеса также означает, что Вы всегда можете положиться на профессиональную сервисную сеть, когда и где Вам это необходимо.



ТОПЛИВНАЯ ЭКОНОМИЧНОСТЬ

Daily предлагает улучшенную топливную экономичность. Турбоагнетатель с изменяемой геометрией, устанавливаемый на модели мощностью от 146 до 170 л.с., обеспечивает более эффективное использование двигателя. Функция EcoSwitch позволяет оптимизировать крутящий момент, снижая расход топлива без ущерба для Вашей производительности. Эксклюзивная система оценки стиля вождения IVECO подобно инструктору дает Вам советы по улучшению Вашего стиля вождения, что может привести к значительной дополнительной экономии топлива.

СНИЖЕННЫЕ НА 3% ЗАТРАТЫ НА ОБСЛУЖИВАНИЕ И РЕМОНТ*

Оптимизированная тормозная система с новыми более жесткими тормозными колодками отличается увеличенной эффективностью и долговечностью.

В любом месте и в любой ситуации, Вы всегда можете рассчитывать на профессиональную и специализированную сервисную сеть, которая будет поддерживать Ваш бизнес.

* По сравнению с аналогичными моделями MCA2014.

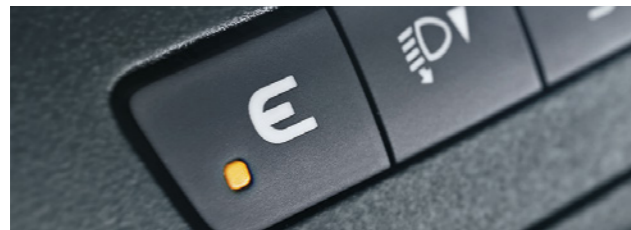

Функция EcoSwitch активирует программу, которая адаптирует работу двигателя в соответствии с нагрузкой автомобиля, снижая расход топлива и вредные выбросы.



Система оценки стиля вождения (DSE) подобно инструктору в режиме реального времени предоставляет водителю рекомендации с целью оптимизации его манеры вождения и тем самым значительного снижения расхода топлива. Опыт показывает, что путем выполнения рекомендаций DSE можно сэкономить до 15% топлива.

СОВРЕМЕННЫЕ ТЕХНОЛОГИИ

МОЩНОСТЬ И ЭФФЕКТИВНОСТЬ К ВАШИМ УСЛУГАМ

Daily проявляет свой бизнес-инстинкт и в передовых технологиях при производстве двигателя и трансмиссии, чтобы обеспечить производительность высшего класса, необходимую для эффективного и надежного выполнения миссии.



ТЕХНОЛОГИИ ДВИГАТЕЛЯ ДЛЯ МАКСИМАЛЬНОЙ ЭФФЕКТИВНОСТИ

Технология EGR: модели, на которые устанавливается 2,3-литровый двигатель F1A IVECO с рециркуляцией выхлопных газов, идеально подходят для простого управления транспортным средством. Такие системы, как турбонагнетатель, гарантируют Вам отличную экономию топлива и низкие эксплуатационные расходы, а также повышенную мощность и крутящий момент.

Технология SCR: система селективной каталитической нейтрализации для снижения токсичности ОГ не меняет процесс сжигания топливовоздушной смеси, благодаря чему Вы получаете максимальную мощность и эффективность при низких эксплуатационных расходах.

Технология CNG: модель Daily Natural Power обеспечивает такую же производительность и отклик на действия водителя, что и его дизельный собрат, потому что ее дизельный силовой агрегат адаптирован для работы на сжатом природном газе. Это чистый и удивительно тихий автомобиль, что является дополнительным преимуществом в городских районах с зонами, в которых действуют строгие ограничения по вредным выбросам.



2,3-литровый дизельный двигатель F1A



3-литровый дизельный двигатель F1C



3-литровый газовый двигатель F1C CNG

САМАЯ ШИРОКАЯ ЛИНЕЙКА ДВИГАТЕЛЕЙ И КОРОБОК ПЕРЕДАЧ

На Daily используются передовые технологии для двигателя и трансмиссии, обеспечивающие максимальную производительность и отличную экономию топлива, которые необходимы Вам для того, чтобы выполнить свою работу эффективно, надежно и с низким воздействием на окружающую среду.

ДВИГАТЕЛЬ	2,3 литра F1A				3 литра F1C			
	EBCO-5 LIGHT DUTY ДИЗЕЛЬ				EBCO-6 HEAVY DUTY ДИЗЕЛЬ		EBCO-6 HEAVY DUTY КПГ*	
ЭКОЛОГИЧЕСКИЙ СТАНДАРТ И ТОПЛИВО								
ОБОЗНАЧЕНИЕ МОДЕЛИ	110	130	150	150	170	210	170	140
МОЩНОСТЬ	106 лс (78 кВт)	126 лс (93 кВт)	146 лс (107 кВт)	146 лс (107 кВт)	170 лс (125 кВт)	205 лс (150 кВт)	170 лс (125 кВт)	136 лс (100 кВт)
КРУТЯЩИЙ МОМЕНТ	270 Нм	320 Нм	350 Нм	350 Нм	430 Нм	470 Нм	400 Нм	350 Нм
КОРОБКА ПЕРЕДАЧ	HI-MATIC / МКПП	HI-MATIC / МКПП	МКПП	МКПП	HI-MATIC / МКПП	HI-MATIC / МКПП	HI-MATIC / МКПП	HI-MATIC / МКПП

* Компримированный природный газ.

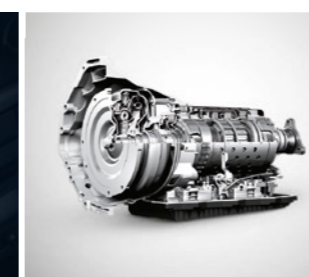

HI-MATIC

АБСОЛЮТНОЕ УДОВОЛЬСТВИЕ ОТ ВОЖДЕНИЯ

Уникальная 8-ступенчатая автоматическая коробка передач HI-MATIC от IVECO обеспечивает различным версиям автомобиля такие преимущества, как высокий комфорт, безопасность, экономия топлива и производительность, чтобы удовлетворить потребности Вашего бизнеса.

ПРОДУКТИВНЫЙ КОМФОРТ

НАСЛАДИТЕСЬ ПРОФЕССИОНАЛЬНОЙ РАБОЧЕЙ СРЕДОЙ

Daily сочетает в себе отличное транспортное средство с превосходным комфортом, функциональностью и управляемостью. Когда Вы находитесь за рулем, Вы можете насладиться комфортной обстановкой в кабине, зная, что Вы выполняете работу эффективно. Кабина предоставляет Вам профессиональную рабочую среду с новыми функциями, которые помогут Вам управлять своим бизнесом.



На всех изображениях показан планшетный компьютер или смартфон, который не входит в стандартное оснащение автомобиля.



РАБОТАЙТЕ С МАКСИМАЛЬНОЙ ЭФФЕКТИВНОСТЬЮ В СВОЕМ МОБИЛЬНОМ ОФИСЕ

Функциональная передняя панель сочетает в себе стиль с практичными и полезными функциями. Вы можете подключить свой мобильный телефон или планшетный компьютер и заряжать при этом другое устройство благодаря двум USB-разъемам. Кроме того, в качестве опции Вы можете заказать устройство для беспроводной зарядки смартфонов. Качество и расположение элементов управления позволяют легко управлять автомобилем.

Многочисленные отсеки для хранения были переработаны для максимально удобного доступа. 18 отсеков, в числе которых новая и полезная открытая ниша, расположены по всей кабине в пределах легкой досягаемости, благодаря чему водители смогут упорядоченно хранить свои документы и рабочие материалы.



Новый радиоприемник DAB, встроенный в переднюю панель, поддерживает все основные функции DAB и FM: например, Вы можете выбрать радиостанцию по названию, прочитать название программы или песни, которую Вы слушаете, настроить прием сообщений о дорожной обстановке и погоде, а также внести в память до 15 станций. И это лишь часть возможностей.



Благодаря легко читаемой комбинации приборов в сочетании с выверенной эргономикой органов управления на передней панели, расположенных под рукой, Вы сможете легко и безопасно управлять автомобилем.

ПОЧУВСТВУЙТЕ АБСОЛЮТНЫЙ КОМФОРТ

Кабина стала еще более тихой, так как уровень внутреннего шума был значительно снижен. Сокращение на 3 децибела улучшило акустический комфорт автомобиля и распознавание звуков на 8%.

Комфортабельный интерьер с новым кожаным рулевым колесом, синей обшивкой сидений и новыми мягкими подголовниками с тканевой обивкой создает профессиональную среду, в которой водитель и пассажиры смогут продуктивно работать в полной безопасности.



Дверная карта была переделана и получила открытый отсек, где, например, Вы можете хранить аптечку первой помощи. Кабина может иметь до 18 практичных отсеков для хранения, благодаря чему Вы удобно разместите все свои личные и рабочие материалы.



Передняя панель и дверные карты в базовой комплектации чёрного цвета, а для тех, кто желает добавить нотку эксклюзивности, мы предлагаем стильное двухцветное черно-синее оформление, идеально гармонирующее с отделкой кабины.

БОРТОВЫЕ ОНЛАЙН-СЕРВИСЫ

СЕТЕВЫЕ ВОЗМОЖНОСТИ ДЛЯ ВАШЕГО БИЗНЕСА

Daily предлагает Вам воспользоваться новыми онлайн-сервисами: все, что Вам для этого нужно, - смартфон или планшетный компьютер. После загрузки приложения DAILY BUSINESS UP™ на устройство, оно автоматически установит Bluetooth®-соединение с Вашим автомобилем через цифровой радиоприемник DAB: теперь оно полностью интегрировано и напрямую связано с Вашим Daily. Теперь Вы готовы к работе: установив приложение DAILY BUSINESS UP™ на свое устройство, просто запустите двигатель и включите радиоприемник - и Вы в сети. Насладитесь преимуществами приложения, которое может выполнять роль Вашего ассистента для вождения и бизнеса.



ВАШ АССИСТЕНТ ПО ВОЖДЕНИЮ

DAILY BUSINESS UP™ может выполнять роль Вашего инструктора благодаря функции оценки стиля вождения и штурмана с помощью навигационной системы Sygic Professional. Тем самым приложение поможет Вам повысить эффективность повседневной работы, а также поддерживать автомобиль в отличном состоянии.

И, разумеется, оно предлагает все мультимедийные развлекательные функции, которые можно ожидать в премиальном автомобиле.

Удобно расположенный держатель позволяет надежно зафиксировать смартфоны и планшеты разных размеров.

Установив приложение DAILY BUSINESS UP™ на свое устройство, Вы сможете:

- Во время движения получать инструкции от системы оценки стиля вождения DSE
- Находить оптимальный маршрут с помощью навигационной системы Sygic Professional
- Контролировать параметры работы автомобиля с помощью расширенной информационной панели
- Быстро находить интересующую информацию об автомобиле в Интерактивном руководстве по эксплуатации
- Расширить функционал Вашего мобильного телефона - Вы сможете, например, прослушивать и просматривать свои сообщения
- Управлять мультимедийным контентом на своем устройстве или USB-накопителе
- Связываться со службой помощи на дорогах IVECO Assistance Non-Stop, работающей круглосуточно и без выходных

СИСТЕМА ОЦЕНКИ СТИЛЯ ВОЖДЕНИЯ



ПРОФЕССИОНАЛЬНАЯ НАВИГАЦИОННАЯ СИСТЕМА И СИСТЕМА УПРАВЛЕНИЯ ПАРКОМ



ВАШ БИЗНЕС-АССИСТЕНТ

Приложение DAILY BUSINESS UP™ поможет Вам планировать задания и сообщать об изменениях своим водителям в режиме реального времени. Вы можете организовать маршрут своего водителя и его задания, чтобы оптимизировать использование автомобиля и эффективно управлять своим парком в интересах бизнеса.

Установив приложение DAILY BUSINESS UP™, Вы сможете:

- Оптимизировать работу своего парка, планировать и распределять задания между водителями с помощью функции FleetWork, полностью интегрированной в навигацию от Sygic
- Отслеживать запланированные сервисные работы и получать оповещения о необходимости пройти сервисное обслуживание
- Отслеживать производительность водителя и его обучение во время движения благодаря функции DSE
- Связываться с IVECO и узнавать последние новости о Daily
- Находить ближайший дилерский и сервисный центр IVECO
- Получать доступ к информации об автомобиле, просто коснувшись экрана

Узнайте больше о
DAILY BUSINESS UP™



ИНТЕРАКТИВНОЕ РУКОВОДСТВО ПО ЭКСПЛУАТАЦИИ



РАСШИРЕННАЯ ИНФОРМАЦИОННАЯ ПАНЕЛЬ



На изображениях, представленных выше, показаны лишь некоторые функции DAILY BUSINESS UP™.



Профессиональная навигационная GPS-система Sygic и система Sygic FleetWork, оптимизирующие управление рабочими процессами, были созданы совместно с компанией Sygic.

НЕПРЕВЗОЙДЕННЫЕ РАБОЧИЕ ХАРАКТЕРИСТИКИ

ПЕРВОКЛАССНЫЕ ДВИГАТЕЛИ, РАСКРЫВАЮЩИЕ ВАШ ТАЛАНТ

Daily предоставляет необходимую Вам тягу, грузоподъемность, мощность и быстрый отклик в сочетании с отличной топливной экономичностью. При этом Вы можете рассчитывать на то, что автомобиль будет демонстрировать такие первоклассные рабочие характеристики на протяжении многих лет. Вы можете выбрать автомобиль с рабочими качествами, которые лучше всего соответствуют специфике Вашего бизнеса: максимальная мощность составляет от 106 л.с. на базовой модели до 205 л.с. на топовой версии, что является самым высоким показателем в отрасли для 4-цилиндровых двигателей. Модельная гамма включает в себя версию мощностью 170 л.с. Максимальный крутящий момент может достигать до 470 Нм на 3-литровом двигателе F1С. Все двигатели оптимизированы для высочайшей производительности в каждой миссии и сохраняют максимальную эффективность даже на больших пробегах. Для транспортных предприятий, которым нужен низкий уровень шума и экологически чистое решение, идеальным выбором станет 136-сильная модель Daily Natural Power, работающая на компримированном природном газе.

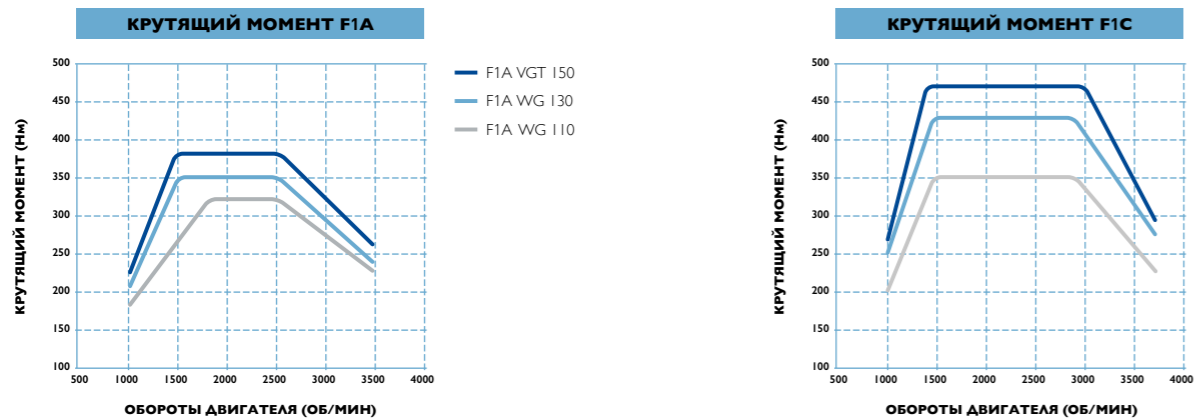

WG: с перепускным клапаном; TST: двухступенчатый турбонагдув



Высокая производительность на протяжении длительного времени благодаря ровной характеристике крутящего момента, более высокому крутящему моменту и повышенной мощности на низких оборотах.



БЕЗГРАНИЧНАЯ УНИВЕРСАЛЬНОСТЬ DAILY ДЛЯ БОЛЬШИХ АМБИЦИЙ

Daily является самым универсальным автомобилем в индустрии. Это единственный автомобиль с полной массой от 2,49 до 7,2 тонны, колесной базой от 3 000 до 5 100 мм, длиной платформы для установки надстройки до 6 190 мм и возможностью буксировать прицеп массой в 3,5 тонны. Это открывает множество возможностей для выполнения широкого спектра транспортных задач, от городских перевозок до транспортировки тяжелых грузов в строительной индустрии. За прочность и долговечность автомобиля отвечает уникальная рама лестничного типа с боковыми элементами С-образного сечения из специальной стали, которая обеспечивает максимальную гибкость при выборе и установке надстройки. Различные варианты исполнения кузова позволяют использовать Daily для решения самых разнообразных задач городских служб: вывоз мусора, городской транспорт, аварийный автомобиль, эвакуатор или машина скорой помощи. Он настолько сильный и прочный, что идеально подойдет для переделки в броневедомо. Daily проявляет свой бизнес-инстинкт в транспортной отрасли и предвидит Ваши потребности: независимо от Вашей миссии Вы можете найти модель, которая полностью соответствует особенностям Вашего бизнеса - он способен легко и эффективно выполнять Вашу работу, демонстрируя при этом низкую стоимость владения и бережно относясь к окружающей среде, что способствует устойчивому развитию Вашего бизнеса.

Модельная линейка включает в себя шасси с кабиной, шасси с кабиной для экипажа и шасси без кабины.

	ШАССИ	ШАССИ С КАБИНОЙ ДЛЯ ЭКИПАЖА	ШАССИ БЕЗ КАБИНЫ
ПОЛНАЯ МАССА	 2,49 - 7,2 т	 2,79 - 7 т	 4,6 - 7,2 т



ВЫДАЮЩАЯСЯ НАДЕЖНОСТЬ

ВЫКОВАН НА ВЕКА. ПРЕВОСХОДНЫЙ ПРЕДСТАВИТЕЛЬ СВОЕГО КЛАССА

Daily был рожден, чтобы справляться с самыми трудными задачами: в него заложены гены грузового автомобиля, и поэтому он отличается невероятной прочностью. Имея полную массу до 7,2 тонн, он является единственным легким коммерческим автомобилем с несущей стальной рамой грузового типа, которая изготовлена из высокопрочной стали толщиной до 5 мм. Она обеспечила автомобилю увеличенную грузоподъемность и позволила оптимизировать допустимую нагрузку всех моделей. Высокоэффективная передняя подвеска не только гарантирует превосходную управляемость, но и повышает максимально допустимую нагрузку. Более легкая, но при этом очень прочная подвеска QUAD-LEAF, доступная на всех моделях с полной массой в 3,5 тонны, выдерживает максимальную нагрузку на переднюю ось до 1 900 кг, в то время как данный показатель на моделях 7 и 7,2 тонны с подвеской QUAD-TOR равен 2 500 кг. Благодаря увеличенной грузоподъемности Daily Вы сможете выполнять работу быстрее и с меньшим количеством поездок, экономя на текущих расходах и снижая вредное воздействие на окружающую среду.



Усиленная подвеска QUAD-TOR позволяет перевозить грузы массой до 4900 кг.

УНИКАЛЬНАЯ ПРОЧНОСТЬ

СПОСОБЕН СОХРАНИТЬ СВОЮ ЦЕННОСТЬ В ТЕЧЕНИЕ ОЧЕНЬ ДОЛГОГО ВРЕМЕНИ

Daily имеет самую большую грузоподъемность в своем классе, он создан для непрерывной работы изо дня в день, из года в год - дольше, чем любой другой автомобиль. Система привода с надежным двигателем и трансмиссией, гарантирующей, что силовой агрегат всегда работает на оптимальных оборотах, будет служить Вам на протяжении долгого времени и сохранит свою первоклассную производительность вплоть до окончания срока эксплуатации автомобиля. Благодаря раме с боковыми элементами С-образного сечения, изготовленной из высокопрочной стали, автомобиль сможет эффективно выполнять свою работу на протяжении долгого времени. Daily повысит Ваши финансовые результаты, ведь его бизнес-инстинкт не позволит ему упустить выгодную возможность улучшить доходность Вашего бизнеса!



Уникальная рама грузового типа создана для выполнения сложных транспортных задач.

НОВЫЙ DAILY HI-MATIC

АБСОЛЮТНОЕ УДОВОЛЬСТВИЕ ОТ ВОЖДЕНИЯ



ПЕРЕДОВАЯ 8-СТУПЕНЧАТАЯ АВТОМАТИЧЕСКАЯ КОРОБКА ПЕРЕДАЧ ДЛЯ МАКСИМАЛЬНОГО КОМФОРТА И БЕЗОПАСНОСТИ

Коробка передач нового поколения создана для абсолютного удовольствия от вождения: благодаря эргономичному многофункциональному селектору Вы можете полностью сконцентрироваться на дорожной обстановке. HI-MATIC - это лучшее решение для повышенной безопасности и комфорта.

ПОТРЯСАЮЩАЯ ТОПЛИВНАЯ ЭКОНОМИЧНОСТЬ БЛАГОДАРЯ ВОЗМОЖНОСТИ ВЫБОРА РЕЖИМОВ ECO ИЛИ POWER

Автоматическая коробка передач идеально подходит для выполнения Вашей ежедневной работы благодаря адаптивному режиму переключения. Ваш Daily HI-MATIC плавно включает нужную передачу менее чем за 200 миллисекунд. Благодаря широкому спектру передаточных отношений двигатель всегда работает на оптимальных оборотах.

СНИЖЕННЫЕ НА 3% ЗАТРАТЫ НА ОБСЛУЖИВАНИЕ И РЕМОНТ ПО СРАВНЕНИЮ С МЕХАНИЧЕСКОЙ ТРАНСМИССИЕЙ БЛАГОДАРЯ РЕКОРДНОЙ НАДЕЖНОСТИ И ДОЛГОВЕЧНОСТИ

Новые конструкторские решения, разработанные для обеспечения долговечности, защищают двигатель и трансмиссию, в результате чего они требуют меньшего обслуживания. Нашим инженерам удалось улучшить легендарную выносливость Daily.

ЛУЧШИЕ В КЛАССЕ РАБОЧИЕ ХАРАКТЕРИСТИКИ, САМЫЕ ВЫСОКИЕ В КЛАССЕ ПОКАЗАТЕЛИ МОЩНОСТИ (205 Л.С.) И КРУТЯЩЕГО МОМЕНТА (470 НМ)

Двигатели рабочим объемом 2,3 литра и 3 литра, развивающие мощность от 106 до 205 л.с. и крутящий момент от 270 до 470 Нм, полностью соответствуют рекордной полной массе автомобиля в 7,2 тонны и обеспечивают Daily HI-MATIC большой запас хода для выполнения самых разнообразных миссий.



Новая решетка радиатора образует горизонтальную линию между фарами и придает автомобилю более гармоничный образ.

DAILY BLUE POWER

БЕССПОРНЫЙ ЛИДЕР В ОБЛАСТИ УСТОЙЧИВОГО РАЗВИТИЯ



HI-MATIC

ПЕРВАЯ В СЕКМЕНТЕ 8-СТУПЕНЧАТАЯ АВТОМАТИЧЕСКАЯ КОРОБКА ПЕРЕДАЧ ДЛЯ МАКСИМАЛЬНОГО КОМФОРТА И БЕЗОПАСНОСТИ

Уникальная 8-ступенчатая автоматическая коробка передач HI-MATIC от компании IVECO обеспечивает автомобилю такие преимущества, как высокий комфорт, безопасность, экономичность и производительность, что в сочетании с широким выбором моделей позволит удовлетворить любые потребности вашего бизнеса. Клиентам также предлагается 6-скоростная механическая коробка передач.

ТРЕХЛИТРОВЫЙ ДВИГАТЕЛЬ НА КОМПРИМИРОВАННОМ ПРИРОДНОМ ГАЗЕ	
МАКС. МОЩНОСТЬ	136 л.с. (100 кВт)
МАКС. МОЩНОСТЬ ДОСТУПНА НА	2730-3500 об/мин
МАКС. КРУТЯЩИЙ МОМЕНТ	350 Нм
МАКС. КРУТЯЩИЙ МОМЕНТ ДОСТУПЕН НА	1500-2730 об/мин

Запас хода до 450 км в реальных условиях в зависимости от емкости баков для КПГ. Рабочие характеристики в бензиновом аварийном режиме: мощность 60 кВт (82 л.с.) и крутящий момент 230 Нм

ПЕРВЫЙ ДВИГАТЕЛЬ НА КОМПРИМИРОВАННОМ ПРИРОДНОМ ГАЗЕ

Благодаря устойчивой газовой технологии, в которой используется КПГ, Daily Natural Power обеспечивает такую же производительность и ходовые качества, что и дизельный аналог. Трехлитровый двигатель, развивающий мощность в 136 л.с. и самый высокий крутящий момент в классе 350 Нм, способен решать любые задачи, в том числе предполагающие использование мощных холодильных систем.

ПРЕИМУЩЕСТВА ПРИРОДНОГО ГАЗА

- Характеристики двигателя аналогичны дизельной версии
- Полная допустимая масса автомобиля аналогична дизельной версии (в зависимости от местного законодательства)
- Уровень шума двигателя снижен на 4 дБ по сравнению с дизельным аналогом
- Выбросы CO₂ уменьшены на 5% по сравнению с дизельной моделью (снижение может достигать до 95% при использовании биометана)
- Сниженный уровень вредных выбросов по сравнению с дизельной версией (на 12% меньше NOx и на 76% меньше твердых частиц) при использовании более простых систем очистки ОГ
- Нет необходимости в применении AdBlue®
- Система очистки ОГ не требует обслуживания

ПОТРЯСАЮЩАЯ ТОПЛИВНАЯ ЭКОНОМИЧНОСТЬ

Трансмиссия HI-MATIC, объединенная с 3-литровым двигателем Natural Power, выводит топливную эффективность на новый уровень — она снижает расход топлива на 2,5% по сравнению с механической коробкой передач.

ПРИ ИСПОЛЬЗОВАНИИ БИОМЕТАНА ВЫБРОСЫ CO₂ ПРАКТИЧЕСКИ РАВНЫ НУЛЮ

Коробка передач HI-MATIC, совмещенная с газовым двигателем, позволяет сократить выбросы CO₂ на 5% по сравнению с дизельной версией в реальных условиях движения и при езде в городском потоке.

А в случае использования биометана, экологически чистого топлива будущего, снижение выбросов CO₂ может достигать до 95%. Превосходный трехлитровый двигатель F1C Natural Power, объединенный с коробкой передач HI-MATIC,

обладает потрясающими экологическими характеристиками — он генерирует на 76% меньше твердых частиц и на 12% меньше NOx по сравнению с дизельной версией.

DAILY ДЛЯ ЛЮБОГО БИЗНЕСА



DAILY 70. ПРЕВОСХОДНЫЙ ПРЕДСТАВИТЕЛЬ СВОЕГО КЛАССА

Если Вы хотите больше, то Daily 70 создан специально для Вас. Имея полную массу до 7,2 т, длину колесной базы до 5100 мм и грузоподъемность 4900 кг, он является самым большим автомобилем на рынке. Он создан, чтобы быть сильным. Это единственный легкий коммерческий автомобиль на рынке, который имеет прочную несущую раму грузового типа и высокомоментную подвеску. При этом он предлагает широкие возможности для установки надстроек, чтобы адаптировать автомобиль для самых разных миссий - его можно даже переделать в аварийный автомобиль или броневик. Он оснащается 3-литровым дизельным двигателем F1C и предлагается в версии Natural Power, которая отлично подойдет для работы в городских зонах, где действуют строгие ограничения по токсичности ОГ. Водителям понравится премиальный комфорт кабины Daily. Известный своей универсальностью, Daily 70 является самым сильным автомобилем в своем классе с самой большой грузоподъемностью - уникальная машина, которая из года в год будет обеспечивать Вам высокую отдачу от инвестиций.

DAILY 4X4. ПОДГОТОВЛЕН ДЛЯ БЕЗДОРОЖЬЯ

Благодаря своей безграничной универсальности новый Daily 4x4 способен справиться с любой внедорожной миссией, даже в самых сложных условиях и в отдаленных районах. Daily 4x4, предлагаемый в версии 5,5 т и оснащаемый 180-сильным двигателем Евро 6 Heavy Duty, - это больше чем просто грузовой автомобиль:

- Его кабина создана для обеспечения максимального комфорта за рулем.
- Трехсоставной стальной бампер способен выдерживать жесткие удары и легко поддается ремонту.
- Топливный бак имеет надежную защиту, а задний противоподкатный брус при необходимости можно сложить.

Daily 4x4 с дорожными и внедорожными шинами сможет легко преодолеть самую сложную местность, крутые подъемы и спуски. Разнообразная гамма надстроек в сочетании с экстремальными характеристиками делает Daily 4x4 идеальным партнером для работы в условиях бездорожья.

ОБЗОР НОВОГО DAILY



ПОВЫШЕНИЕ ДОХОДНОСТИ

- Выберите профессионального партнера из самого широкого предложения на рынке
- Экономьте топливо благодаря турбоагнетателю с изменяемой геометрией, функции EcoSwitch, уменьшенной массе двигателя и сниженному трению в двигателе и мостах
- Дополнительно сократите расход топлива с помощью системы оценки стиля вождения DSE, предоставляющей рекомендации по стилю вождения в режиме реального времени
- Получите 3-процентное снижение затрат на обслуживание и ремонт благодаря более износостойким компонентам и оптимизированной тормозной системе
- Доверьтесь профессиональной сервисной сети, которая окажет Вам помощь в любом месте и в любое время



УСТОЙЧИВЫЕ ТЕХНОЛОГИИ

- Вы сможете насладиться всей мощью автомобиля благодаря простой и эффективной технологии SCR.
- Испытайте абсолютное удовольствие от вождения благодаря эксклюзивной для данного класса 8-ступенчатой автоматической коробке передач, устанавливаемой на Daily HI-MATIC
- Наслаждайтесь рабочими характеристиками, аналогичными показателям дизельного двигателя, благодаря чистой и бесшумной технологии Daily Natural Power

ПРОДУКТИВНЫЙ КОМФОРТ

- Насладитесь тихой обстановкой в кабине: уровень шума был снижен на 3 децибела, что улучшило акустический комфорт автомобиля и распознавание звуков на 8%
- Испытайте эргономичные элементы управления на передней панели, которые отличаются легким доступом для безопасного вождения
- Разложите свои личные и рабочие материалы по 18 отсекам для хранения
- Выполняйте свою работу в комфортной и профессиональной среде с новым кожаным рулевым колесом, синей отделкой сиденья и новым подголовником с тканевой обивкой



ОНЛАЙН-СЕРВИСЫ НА БОРТУ АВТОМОБИЛЯ

- Ведите свой бизнес, оставаясь на связи с окружающим миром, с помощью уникального приложения DAILY BUSINESS UP™
- Оптимизируйте свои навыки вождения с помощью системы оценки стиля вождения и инструментов по управлению эффективностью автомобиля
- Всегда находите оптимальный маршрут с помощью навигационной системы Sygic Professional с 3D-картами
- Добейтесь максимальной эффективности своего парка, планируя и распределяя задания между водителями с помощью полностью интегрированной системы FleetWork



НЕПРЕВЗОЙДЕННЫЕ РАБОЧИЕ ХАРАКТЕРИСТИКИ

- Выберите бизнес-партнера, который лучше всего подходит для Ваших транспортных задач, - с 2,3-литровыми и 3-литровыми двигателями
- Воспользуйтесь преимуществами широкого диапазона номинальных мощностей: от 106 л.с. до 205 л.с. при максимальном крутящем моменте от 270 Нм до 470 Нм
- Используйте преимущества заднего привода, чтобы выполнять свою работу в оптимальных условиях с максимальной нагрузкой

БЕЗГРАНИЧНАЯ УНИВЕРСАЛЬНОСТЬ

- Вне зависимости от специфики Вашего бизнеса Вы всегда найдете именно тот Daily, который полностью соответствует Вашим требованиям. Имея полную массу от 2,49 до 7,2 тонн, колесную базу от 3000 до 5100 мм и платформу для установки надстройки до 6190 мм, он является самым универсальным автомобилем в своем классе
- Адаптируйте свой Daily с помощью многочисленных вариантов кузова, позволяющих выполнять самые разнообразные транспортные задачи
- Выберите версию, соответствующую потребностям Вашего бизнеса: шасси с кабиной, шасси с кабиной для экипажа и шасси без кабины
- Воспользуйтесь преимуществами шасси Daily, которое отличается высочайшей прочностью и возможностью простой трансформации благодаря раме с профилями С-образного сечения, изготовленной из специальной стали



УНИКАЛЬНАЯ ВЫНОСЛИВОСТЬ

- Вы можете рассчитывать на долгий срок службы системы привода благодаря надежному двигателю и трансмиссии, которые всегда работают в оптимальном режиме
- Найдите своего надежного партнера в Daily и получите все преимущества, вытекающие из его выдающейся ликвидности
- Получите 3-процентное снижение затрат на обслуживание и ремонт



ВЫДАЮЩАЯСЯ НАДЕЖНОСТЬ

- Загружайте свой Daily на максимум каждый день, год за годом, зная, что он эффективно справится с любой миссией
- Воспользуйтесь многочисленными преимуществами, которые обеспечивает Вам высочайшая прочность единственного легкого коммерческого автомобиля со стальной рамой грузового типа, изготовленной из стали толщиной до 5 мм.
- Выполняйте работу быстрее и с меньшим количеством поездок благодаря увеличенной грузоподъемности 4900 кг



МОДЕЛЬНАЯ ЛИНЕЙКА

ВЫБЕРИТЕ ИМЕННО ТОТ DAILY, КОТОРЫЙ СООТВЕТСТВУЕТ ПОТРЕБНОСТЯМ ВАШЕГО БИЗНЕСА

Модельная линейка Daily является самой богатой в индустрии: к Вашим услугам до 8000 различных заводских версий. Они сочетают в себе различные значения колесной базы и номинальной мощности, чтобы соответствовать разнообразному спектру миссий. Daily родился, чтобы служить профессиональным транспортным компаниям, и на протяжении многих лет следовал своему бизнес-инстинкту, отслеживая эволюцию отрасли и расширяя ассортимент предлагаемых продуктов для удовлетворения широкого круга требований.



КОЛЕСНАЯ БАЗА (мм)	МАКСИМАЛЬНАЯ ДЛИНА НАДСТРОЙКИ (мм)				ПОЛНАЯ МАССА АВТОМОБИЛЯ (т)			
	ОДНОСКАТНАЯ ОШИНОВКА		ДВУСКАТНАЯ ОШИНОВКА		ШАССИ		ШАССИ С КАБИНОЙ ДЛЯ ЭКИПАЖА	
	МИН.	МАКС.	МИН.	МАКС.	МИН.	МАКС.	МИН.	МАКС.
3000	2510	3000	2830	3316	2,49	5,2		
3450	3395	3886	3395	3886	2,49	7	2,79	7
3750	4005	4495	4005	4495	2,79	7,2	2,79	7
4100	4005	4495	4005	4895	2,79	7,2	2,79	7
4350			4830	5340	4,6	7,2	4,6	7
4750			5690	6190	5,2	7,2	6	7
5100			5690	6190	6	7,2	6	7



МАКСИМАЛЬНАЯ ДЛИНА НАДСТРОЙКИ
от 2510 до 6190 мм

ПОЛНАЯ МАССА АВТОМОБИЛЯ
от 2,49 до 7,2 т

КОЛЕСНАЯ БАЗА
от 3000 до 5100 мм

ШАССИ С КАБИНОЙ И ОДНОСКАТНОЙ ОШИНОВКОЙ

Шасси с кабиной и односкатной ошиновкой, возможностью установки надстройки длиной до 4495 мм, полной массой до 3,5 тонн и полезной нагрузкой до 1600 кг предлагает Вам высокую прочность и комфорт в сочетании с выдающейся гибкостью при монтаже надстройки.



ШАССИ С КАБИНОЙ И ДВУСКАТНОЙ ОШИНОВКОЙ

Шасси с кабиной и двускатной ошиновкой предлагается с платформой для установки надстройки длиной до 6190 мм, полной массой до 7,2 т и грузоподъемностью до 4900 кг. Данная модель отличается своей непревзойденной надежностью и универсальностью.



ШАССИ С КАБИНОЙ ДЛЯ ЭКИПАЖА

В шасси с кабиной для экипажа могут комфортно разместиться водитель и 6 пассажиров.



ОПЦИИ

СКОНФИГУРИРУЙТЕ СВОЙ DAILY В СООТВЕТСТВИИ С ВАШИМИ ЗАДАЧАМИ



РАДИОПРИЕМНИК DAB

Насладитесь полным функционалом цифрового радио с высокоскоростным двойным тюнером и функцией распознавания речи. Названия радиостанций и информация о программе отображаются на 4-строчном дисплее, также на него во время движения выводится информация о дорожной ситуации, погоде и новости. Подсоедините свой смартфон чтобы безопасно звонить, не отрывая рук от руля.



РАДИОПРИЕМНИК DAB + DAILY BUSINESS UP™

Насладитесь всеми функциями радио DAB и подключите свой смартфон или планшетный компьютер к автомобилю, чтобы превратить его в идеального делового партнера с помощью приложения DAILY BUSINESS UP™.



IVECONNECT

Управляйте функциями информационно-развлекательной системы Daily, телефоном и интегрированной навигацией с помощью практичного 7-дюймового сенсорного экрана. Вы можете подключить до 5 мобильных телефонов с Bluetooth® для пользования функцией громкой связи и управлять радио и телефоном на рулевом колесе.



ОТКРЫТЫЙ ОТСЕК ДЛЯ ХРАНЕНИЯ С БЕСПРОВОДНЫМ ЗАРЯДНЫМ УСТРОЙСТВОМ

Убедитесь, что Ваше мобильное устройство полностью заряжено: поместите его на беспроводное зарядное устройство рядом с документами в отсеке для хранения, встроенном в переднюю панель.



ДЕРЖАТЕЛЬ ДЛЯ ПЛАНШЕТНОГО КОМПЬЮТЕРА

Полезный держатель для планшетного компьютера на передней панели позволяет надежно зафиксировать мобильное устройство любого размера. Его также можно использовать в качестве практичной папки для хранения документов.



РАЗЪЕМ USB

Заряжайте свой смартфон или планшетный компьютер с помощью дополнительного USB-разъема на передней панели.



ПАССАЖИРСКОЕ СИДЕНЬЕ СО СТОЛИКОМ

Вы можете поместить свой ноутбук и выполнять бумажную работу на практичном складном столике.



ПОДРЕССОРЕННЫЕ СИДЕНЬЯ

Поддрессоренные сиденья, которые также могут оснащаться подогревом, обеспечивают дополнительный комфорт для водителя и пассажиров.



ПРЕМИАЛЬНЫЙ ПОДГОЛОВНИК

Насладитесь комфортом и безопасностью во время движения благодаря новому премиальному мягкому подголовнику с тканевой обивкой.



РУЛЕВОЕ КОЛЕСО С КОЖАНОЙ ОТДЕЛКОЙ

Насладитесь ощущением роскоши, взявшись за рулевое колесо с кожаной отделкой.



СИСТЕМА КОНДИЦИОНИРОВАНИЯ С РУЧНЫМ ИЛИ АВТОМАТИЧЕСКИМ УПРАВЛЕНИЕМ

Система кондиционирования воздуха Daily поддерживает комфортную температуру в кабине и улавливает вызывающие аллергическую реакцию частицы. Вы можете выбрать систему с ручным или автоматическим управлением, которая оптимизирует использование компрессора, снижая потребление электричества.



ЗАДНЯЯ ПНЕВМАТИЧЕСКАЯ ПОДВЕСКА

Если Ваша миссия предусматривает частые загрузки и выгрузки, Вы по достоинству оцените заднюю пневматическую подвеску, которая быстро опускает и поднимает грузовую платформу, чтобы Вы не теряли времени.

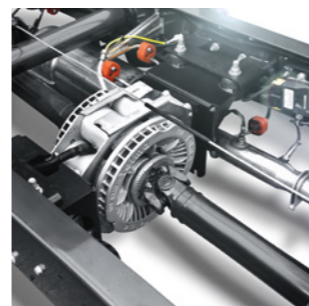

ЭЛЕКТРОМАГНИТНЫЙ РЕТАРДЕР Telma

Электромагнитный ретардер Telma® LVRS600 выдает тормозной момент в 350 Нм и полностью совместим с системой ESP Ретардер, который также можно установить на Daily HI-MATIC, покрывает до 80% необходимой тормозной мощности, снижая тем самым износ тормозных механизмов и повышая уровень безопасности. Он активируется с помощью специального рычага на передней панели и задействуется при нажатии педали тормоза.

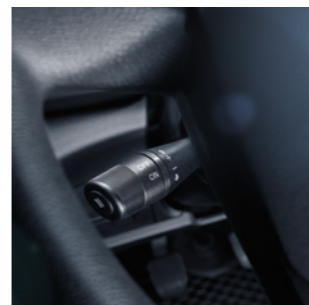

КРУИЗ-КОНТРОЛЬ

Система запоминает и поддерживает заданную водителем скорость. Данная функция, которая особенно полезна на междугородних маршрутах и в условиях движения по графику, делает управление автомобилем еще более комфортным и оптимизирует расход топлива.



ЛЕГКОСПЛАВНЫЕ ДИСКИ

Предлагаются только для версий с односкатной ошиновкой. Данные диски представляют собой идеальное сочетание функциональности и стиля. Они снижают общую массу автомобиля на 6 кг и таким образом увеличивают полезную нагрузку.



АВТОНОМНЫЙ ОТОПИТЕЛЬ WEBASTO

Запуск на холодном двигателе - это дело прошлого благодаря автономному отопителю Webasto: установите таймер, чтобы предварительно нагреть двигатель и кабину, и садитесь в свой теплый Daily, когда Вы готовы отправиться в путь.

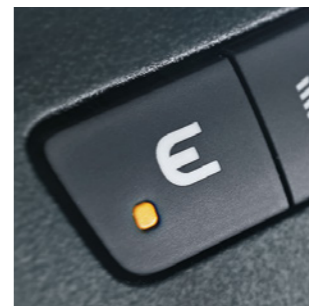

ECOSWITCH

Система EcoSwitch знает, когда нужно вступить в дело без вмешательства водителя, снижая расход топлива и вредные выбросы, генерируемые Вашим Daily.



СИСТЕМА СЛЕЖЕНИЯ ЗА РАЗМЕТКОЙ (LDWS)

Система выдает понятный звуковой сигнал, чтобы предупредить водителя о непреднамеренном выезде за пределы полосы движения в результате сонливости, усталости или потери внимания.



УСИЛЕННАЯ ЗАДНЯЯ ПОДВЕСКА

Широкий выбор вариантов задней усиленной подвески с параболическими, параболическими усиленными и полуэллиптическими рессорами позволяет сделать автомобиль еще сильнее для выполнения самых сложных миссий.



КОЛЕСНЫЕ КОЛПАКИ

Предлагаются только для версий с односкатной ошиновкой. Колесные колпаки защищают крышку ступицы и колесо от случайных ударов о бордюр и придают автомобилю привлекательный вид.

ПАКЕТЫ ОПЦИЙ

СОЗДАЙТЕ СВОЙ НОВЫЙ DAILY

Различные пакеты оснащения сгруппированы в три основные категории, которые помогут Вам создать именно ту модель, которая соответствует требованиям Вашего бизнеса. Вы можете выбрать уровень оснащения Вашего Daily, заказав пакет, точно соответствующий Вашим потребностям. Вы можете адаптировать свой автомобиль под себя, выбрав пакеты, специально созданные для конкретной модели: от пакета «Комфорт» с хорошим набором оборудования до топового пакета «Премиум».



УРОВНИ ОСНАЩЕНИЯ DAILY

ПАКЕТ «БИЗНЕС»

- Подогрев сиденья водителя
- Электрообогрев зоны покоя стеклоочистителей
- Круиз-контроль
- Радиоприёмник с разъёмами USB/AUX
- Противотуманные фары
- Хромированная решётка радиатора
- Кондиционер

ПАКЕТ «ПРЕМИУМ»

- Подогрев сиденья водителя
- Электрообогрев зоны покоя стеклоочистителей
- Круиз-контроль
- Противотуманные фары
- Хромированная решётка радиатора
- Автоматический климат-контроль
- Кожаная отделка рулевого колеса
- Двухцветное оформление передней панели
- Радио USB/AUX с функцией поддержки протокола «DAILY BUSINESS APP™» + держатель для планшета
- Мягкая отделка подголовников



ЦВЕТА

ВЫБЕРИТЕ ЦВЕТ ДЛЯ СВОЕГО DAILY

Клиентам предлагается выбор из сотен цветов без эффекта «металлик» и с эффектом «металлик»* для соответствия фирменной символике Вашей компании, другим транспортным средствам в Вашем парке или просто Вашему личному вкусу. Показанные в данной брошюре оттенки - это всего лишь часть из многочисленных вариантов окраски, доступных Вам для того, чтобы придать своему Daily нотку индивидуальности.

ЦВЕТА БЕЗ ЭФФЕКТА «МЕТАЛЛИК»



50051 - LIGHT BLUE



50120 - PEGASO BLUE



50105 - POLAR WHITE



50135 - BUSINESS WHITE



52170 - SUN YELLOW



52028 - ADVENTURE ORANGE



50126 - MARANELLO RED



50162 - PROFESSIONAL GREY



52062 - BACK TO BLACK

ЦВЕТА С ЭФФЕКТОМ «МЕТАЛЛИК»



52490 - INSTINCT BLUE



52481 - BOREAL BLUE



52434 - ECO GREEN



50124 - METALLIC RED



52205 - BRILLIANT GREY



50115 - MAGIRUS GREY



50127 - ULM GREY



52358 - STONE GREY



52360 - ALL BLACK

* Выбранные цвета доступны в качестве опции за дополнительную плату.

АКСЕССУАРЫ

РАСШИРЬТЕ ВОЗМОЖНОСТИ ВАШЕГО DAILY

Адаптируйте свой Daily под индивидуальные потребности с помощью широкого ассортимента высококачественных аксессуаров, разработанных для улучшения внешнего вида, комфорта, безопасности, технологичности и сетевых возможностей Вашего автомобиля.



Фиксированный спойлер - Версия Business с боксами



Солнцезащитный козырек и дефлекторы



Мультимедийная система Full Vision



Интеллектуальная вспомогательная система вождения



Система контроля давления в шинах



Защитная накладка переднего бампера



Чехлы для сидений и коврики



Кофеварка Lavazza

МАКСИМАЛЬНАЯ ЭФФЕКТИВНОСТЬ

Увеличьте эффективность своего Daily, установив на крышу оригинальные спойлеры, которые улучшат аэродинамику автомобиля и снизят расход топлива. Вы всегда будете готовы к работе благодаря солнцезащитному козырьку: он защищает от солнца и предотвращает образование льда на лобовом стекле в холодные зимние дни. Оптимизируйте рабочие характеристики своего автомобиля с помощью дефлекторов, которые уменьшают аэродинамическое сопротивление и завихрения воздуха, не влияя на обзор.

ВЫСОКИЕ ТЕХНОЛОГИИ НА БОРТУ АВТОМОБИЛЯ

Подключите к своей мобильной рабочей станции самые современные функции и технологии. Мультимедийная система Full Vision поставляется вместе с навигационной системой и камерой заднего вида, чтобы предоставить клиенту решение по полной мультимедийной навигации и для повышения безопасности при движении задним ходом. Интеллектуальная вспомогательная система вождения оснащена навигационной системой GPS и цифровым видеорегистратором с камерой высокого разрешения для записи всего происходящего на случай столкновения. Если Вы хотите всегда оставаться на связи, закажите 3G-роутер с Wi-Fi, который поддерживает одновременное подключение до 10 устройств Wi-Fi.

БЕЗОПАСНОСТИ НЕ БЫВАЕТ МНОГО

Клиентам предлагается огромный выбор аксессуаров, повышающих их безопасность в движении: в их числе система контроля давления в шинах, которая позволяет поддерживать в шинах правильное давление для максимальной топливной эффективности, и парковочные датчики для простого маневрирования. Накладка переднего бампера, имеющая европейский сертификат, защищает переднюю часть машины и повышает активную и пассивную безопасность автомобиля и пешеходов. Обезопасьте свой автомобиль и грузовой отсек с помощью замков с защитой от сверления и спиливания и иммобилайзера для электронной и механической защиты.

ЕЩЕ БОЛЬШЕ УДОВОЛЬСТВИЯ ЗА РУЛЕМ

Закажите чехлы для сидений и коврики, наилучшим образом подходящие Вашей деятельности. Вы всегда сможете насладиться вкусным горячим напитком благодаря кофеварке Lavazza. Daily предлагает Вам все необходимое, чтобы сделать жизнь на борту автомобиля максимально комфортной.

IVECO | Accessories

Полный список аксессуаров можно найти в Каталоге аксессуаров и в онлайн-каталоге по ссылке:

<http://application.cnh-parts-service.eu/iveco.php>



Ознакомьтесь с полным предложением аксессуаров в бесплатном приложении IVECO Accessories

Загрузите его бесплатно из магазина приложений App Store и получите эксклюзивный доступ к изображениям, информации и видео.



УСЛУГИ ДЛЯ КЛИЕНТОВ

УЗНАЙТЕ О ПОЛНОМ ПРЕДЛОЖЕНИИ ПРОФЕССИОНАЛЬНЫХ УСЛУГ ДЛЯ ПОВЫШЕНИЯ ДОХОДНОСТИ ВАШЕГО БИЗНЕСА

ВЫБЕРИТЕ ПАКЕТ УСЛУГ, СООТВЕТСТВУЮЩИЙ ВАШЕМУ БИЗНЕСУ

Daily поддерживает Ваш бизнес и предлагает Вам увеличенный срок эксплуатации. Мы знаем, что Ваши требования могут отличаться в зависимости от специфики Вашего бизнеса и миссий.

Именно поэтому IVECO предлагает гибкую программу Elements: Вы можете выбрать сочетание услуг по техническому обслуживанию и расширенной гарантии, которые идеально соответствуют Вашему бизнесу. Кроме того, Вы можете добавить в свой пакет доступные элементы дополнительного покрытия.



СЕРВИСНОЕ ОБСЛУЖИВАНИЕ

- Обслуживание
- Смазка
- Замена масла и жидкостей в соответствии с планом обслуживания и руководством по ремонту

СИЛОВАЯ ЛИНИЯ

- Двигатель
- Система впрыска топлива
- Коробка передач
- Ремонт карданного вала и осей

РАСШИРЕННАЯ СИЛОВАЯ ЛИНИЯ

- Компоненты, не входящие в программу «Силовая линия», например, электрическая система

ЕСТЕСТВЕННЫЙ ИЗНОС

- Сцепление
- Тормозные колодки
- Тормозные диски
- Тормозные барабаны
- Тормозные колодки для барабанных тормозов

Основные «элементы», образующие пакет (Сервисное обслуживание, Силовая линия, Расширенная силовая линия и Естественный износ), можно объединить друг с другом, чтобы создать контракт, идеально подходящий для Вашего бизнеса. Ниже представлен список возможных комбинаций:

	СЕРВИСНЫЕ КОНТРАКТЫ				РАСШИРЕННАЯ ГАРАНТИЯ	
	СЕРВИСНОЕ ОБСЛУЖИВАНИЕ	СИЛОВАЯ ЛИНИЯ	РАСШИРЕННАЯ СИЛОВАЯ ЛИНИЯ	ЕСТЕСТВЕННЫЙ ИЗНОС	СИЛОВАЯ ЛИНИЯ	РАСШИРЕННАЯ СИЛОВАЯ ЛИНИЯ
3XL-LIFE						
2XL-LIFE						
XL-LIFE						
L-LIFE						
M-LIFE						
S-LIFE						

ИСКЛЮЧЕНИЯ ПРОГРАММЫ ELEMENTS

Информацию об исключениях можно найти в контрактных документах, подготовленных для соответствующего рынка. Некоторые типы контрактов могут быть недоступны для отдельных рынков/продуктов.

IVECO CAPITAL

Под брендом **IVECO CAPITAL** компания IVECO предлагает полный спектр услуг по финансированию, лизингу и аренде, а также вспомогательные услуги для коммерческих автомобилей, в числе которых расширенная гарантия, обслуживание и ремонт. Кроме того, в пакетное предложение могут быть добавлены различные виды страхования.

Все финансовые пакеты можно адаптировать к потребностям клиентов и применить ко всем типам транспортных средств - новым, с пробегом и переделанным.

IVECO CAPITAL предоставляет клиентам профессиональные рекомендации по выбору финансового продукта, который наилучшим образом соответствует финансовым и фискальным требованиям их бизнеса.

За более подробной информацией просьба обращаться в дилерский центр IVECO.



IVECO
8 800 200 04 42
Assistance Non-Stop

КРУГЛОСУТОЧНАЯ СЕРВИСНАЯ ЛИНИЯ, работающая круглосуточно и без выходных, по одному телефонному звонку поможет вернуть Ваш Daily в дело.



IVECO FAN SHOP

IVECO FAN SHOP

Вы можете заказать различную одежду IVECO для работы и отдыха, канцелярские принадлежности и гаджеты в Вашем дилерском центре или в интернет-магазине IVECO www.ivecofanshop.com.



IVECO | Genuine Parts HIGH PERFORMANCE

ОРИГИНАЛЬНЫЕ ЗАПЧАСТИ IVECO позволят в течение долгих лет поддерживать Ваш Daily в исправном состоянии - при этом экономически эффективно. Широкое предложение простирается от новых и восстановленных деталей до сервисных комплектов и телематических решений. Компания IVECO имеет сеть из 7 складов запасных частей и использует передовые технологии, гарантирующие поставку по всей России круглосуточно и без выходных.



IVECO - это бренд компании CNH Industrial NV, мирового лидера в производстве техники, который через различные предприятия разрабатывает, производит и продает сельскохозяйственную и строительную технику, грузовые автомобили, коммерческие автомобили, автобусы и специальные транспортные средства, а также широкий спектр двигателей и трансмиссий. Компания также поставляет высококачественные оригинальные запчасти для всех коммерческих брендов CNH Industrial.



IVECO

Ваш партнер в мире устойчивого транспорта